









| KRONAS EKO  | Потужність, кВт                   | 12                | 16           | 20           | 24           |
|---|-----------------------------------|-------------------|--------------|--------------|--------------|
|  | Площа опалення, до м <sup>2</sup> | 120               | 160          | 200          | 240          |
|   | Об'єм топки, дм <sup>3</sup>      | 46                | 59           | 72           | 88           |
|   | Об'єм теплоносія, л               | 25                | 31           | 35           | 42           |
|   | Висота Н                          | 920               | 920          | 1020         | 1020         |
|   | Ширина В                          | 516               | 516          | 516          | 516          |
|   | Глибина L                         | 931               | 1031         | 1031         | 1131         |
|   | Вага котла, кг                    | 126               | 143          | 155          | 174          |
|   | <b>12-24 кВт</b>                  | <b>Ціна, грн.</b> | <b>21200</b> | <b>23500</b> | <b>25900</b> |

| KRONAS STANDART   | Потужність, кВт                   | 10  | 14           | 18           | 22           | 26           |
|---|-----------------------------------|---|--------------|--------------|--------------|--------------|
|  | Площа опалення, до м <sup>2</sup> | 100   | 140          | 180          | 220          | 260          |
|   | Об'єм топки, дм <sup>3</sup>      | 55  | 77           | 87           | 102          | 114          |
|   | Об'єм теплоносія, л               | 47  | 55           | 58           | 65           | 69           |
|   | Висота Н                          | 1165  | 1205         | 1205         | 1235         | 1305         |
|   | Ширина В                          | 516   | 556          | 556          | 556          | 556          |
|   | Глибина L                         | 931   | 981          | 1033         | 1083         | 1083         |
|   | Вага котла, кг                    | 172   | 187          | 204          | 210          | 219          |
|   | <b>14-26 кВт</b>                  | <b>Ціна без автоматики та вентилятора, грн.</b> | <b>29700</b> | <b>30900</b> | <b>33500</b> | <b>34700</b> |
|   | <b>Ціна, грн.</b>                 | <b>35200</b>                                    | <b>36400</b> | <b>39000</b> | <b>40200</b> | <b>43100</b> |

| KRONAS UNIC  | Потужність, кВт                   | 15  | 20           | 25           | 30           |
|--|-----------------------------------|---|--------------|--------------|--------------|
|  | Площа опалення, до м <sup>2</sup> | 150   | 200          | 250          | 300          |
|  | Об'єм топки, дм <sup>3</sup>      | 70  | 82           | 102          | 123          |
|  | Об'єм теплоносія, л               | 56  | 74           | 84           | 96           |
|  | Висота Н                          | 1431  | 1451         | 1531         | 1531         |
|  | Ширина В                          | 556   | 556          | 606          | 606          |
|  | Глибина L                         | 970   | 1016         | 1029         | 1126         |
|  | Вага котла, кг                    | 278   | 299          | 338          | 394          |
|  | <b>15-30 кВт</b>                  | <b>Ціна без автоматики та вентилятора, грн.</b> | <b>42700</b> | <b>47800</b> | <b>52900</b> |
|  | <b>Ціна, грн.</b>                 | <b>48200</b>                                    | <b>53300</b> | <b>58400</b> | <b>62400</b> |

| KRONAS UNIC-NEW   | Потужність, кВт                   | 17  | 22           | 27           | 35           | 42           | 50           | 62            | 75            | 98            | 125           | 150           | 200           | 250           |
|---|-----------------------------------|---|--------------|--------------|--------------|--------------|--------------|---------------|---------------|---------------|---------------|---------------|---------------|---------------|
|  | Площа опалення, до м <sup>2</sup> | 170   | 220          | 270          | 350          | 420          | 500          | 620           | 750           | 980           | 1250          | 1500          | 2000          | 2500          |
|   | Об'єм топки, дм <sup>3</sup>      | 88  | 98           | 122          | 145          | 182          | 214          | 260           | 305           | 416           | 577           | 635           | 920           | 1300          |
|   | Об'єм теплоносія, л               | 75  | 85           | 95           | 107          | 140          | 148          | 175           | 191           | 248           | 290           | 335           | 405           | 518           |
|   | Висота Н                          | 1480  | 1480         | 1533         | 1533         | 1733         | 1845         | 1846          | 1875          | 1875          | 1895          | 1895          | 2095          | 2205          |
|   | Ширина В                          | 607   | 607          | 627          | 627          | 677          | 677          | 677           | 777           | 777           | 928           | 997           | 1147          | 1197          |
|   | Глибина L                         | 1063  | 1132         | 1178         | 1307         | 1340         | 1340         | 1481          | 1442          | 1697          | 1697          | 1777          | 1933          | 2153          |
|   | Вага котла, кг                    | 336   | 365          | 403          | 448          | 520          | 564          | 641           | 772           | 879           | 1022          | 1137          | 1518          | 1821          |
|   | <b>17-250 кВт</b>                 | <b>Ціна без автоматики та вентилятора, грн.</b> | <b>50600</b> | <b>54800</b> | <b>60300</b> | -            | -            | -             | -             | -             | -             | -             | -             | -             |
|   | <b>Ціна, грн.</b>                 | <b>56100</b>                                    | <b>60300</b> | <b>65800</b> | <b>73800</b> | <b>80500</b> | <b>97100</b> | <b>109700</b> | <b>144900</b> | <b>177200</b> | <b>197900</b> | <b>224200</b> | <b>259100</b> | <b>306600</b> |

| KRONAS UNIC-P   | Потужність, кВт                   | 17                | 22           | 27           | 35           | 42           | 50           | 62           | 75            | 98            | 125           | 150           | 200           | 250           |
|---|-----------------------------------|-------------------|--------------|--------------|--------------|--------------|--------------|--------------|---------------|---------------|---------------|---------------|---------------|---------------|
|  | Площа опалення, до м <sup>2</sup> | 170               | 220          | 270          | 350          | 420          | 500          | 620          | 750           | 980           | 1250          | 1500          | 2000          | 2500          |
|   | Об'єм топки, дм <sup>3</sup>      | 88                | 98           | 122          | 145          | 182          | 214          | 260          | 305           | 416           | 577           | 635           | 920           | 1300          |
|   | Об'єм теплоносія, л               | 75                | 85           | 95           | 107          | 140          | 148          | 175          | 191           | 248           | 290           | 335           | 405           | 518           |
|   | Висота Н                          | 1480              | 1480         | 1533         | 1533         | 1733         | 1845         | 1846         | 1875          | 1875          | 1895          | 1895          | 2095          | 2205          |
|   | Ширина В                          | 607               | 607          | 627          | 627          | 677          | 677          | 677          | 777           | 777           | 928           | 997           | 1147          | 1197          |
|   | Глибина L                         | 1063              | 1132         | 1178         | 1307         | 1340         | 1340         | 1481         | 1442          | 1697          | 1697          | 1777          | 1933          | 2153          |
|   | Вага котла, кг                    | 352               | 384          | 424          | 465          | 540          | 573          | 652          | 728           | 892           | 1032          | 1150          | 1562          | 1868          |
|   | <b>17-250 кВт</b>                 | <b>Ціна, грн.</b> | <b>56100</b> | <b>60300</b> | <b>65800</b> | <b>73800</b> | <b>80500</b> | <b>97100</b> | <b>109700</b> | <b>144900</b> | <b>177200</b> | <b>197900</b> | <b>224200</b> | <b>259100</b> |

| KRONAS JET  | Потужність, кВт                                 | 15           | 20           | 25           | 30           | KRONAS JET-M   | 15           | 20           | 25           | 30           |
|---|---|--------------|--------------|--------------|--------------|--|--------------|--------------|--------------|--------------|
|  | Площа опалення, до м <sup>2</sup>               | 150          | 200          | 250          | 300          |  | 150          | 200          | 250          | 300          |
|   | Об'єм топки, дм <sup>3</sup>                    | 97           | 117          | 136          | 159          |  | 112          | 136          | 160          | 188          |
|   | Об'єм теплоносія, л                             | 118          | 124          | 140          | 165          |  | 84           | 103          | 122          | 134          |
|   | Висота Н  | 1249         | 1249         | 1299         | 1449         |  | 1050         | 1200         | 1350         | 1350         |
|   | Ширина В  | 717          | 717          | 767          | 767          |  | 630          | 630          | 630          | 700          |
|   | Глибина L                                       | 1230         | 1287         | 1327         | 1327         |  | 1155         | 1155         | 1155         | 1155         |
|   | Вага котла, кг                                  | 412          | 425          | 489          | 536          |  | 268          | 304          | 332          | 372          |
|   | <b>Ціна без автоматики та вентилятора, грн.</b> | -            | -            | -            | -            |  | <b>41400</b> | <b>45700</b> | <b>48900</b> | <b>54700</b> |
| <b>Ціна, грн.</b>   | <b>65300</b>                                    | <b>68400</b> | <b>74900</b> | <b>81900</b> | <b>46900</b> | <b>51200</b>   | <b>54400</b> | <b>60200</b> |              |              |

Котли з ручним завантаженням



| KRONAS PROM   | Потужність, кВт                   | 50                | 80            | 97            | 150           | 200           | 250           | 300           | 400           | 500           |
|---|-----------------------------------|-------------------|---------------|---------------|---------------|---------------|---------------|---------------|---------------|---------------|
|  | Площа опалення, до м <sup>2</sup> | 500               | 800           | 970           | 1500          | 2000          | 2500          | 3000          | 4000          | 5000          |
|   | Об'єм топки, дм <sup>3</sup>      | 325               | 415           | 550           | 810           | 1120          | 1150          | 1270          | 2100          | 3100          |
|   | Об'єм теплоносія, л               | 205               | 264           | 317           | 371           | 652           | 813           | 875           | 964           | 1116          |
|   | Висота Н                          | 1615              | 1715          | 1810          | 1918          | 2070          | 2070          | 2070          | 2070          | 2070          |
|   | Ширина В                          | 755               | 755           | 811           | 862           | 1060          | 1170          | 1240          | 1340          | 1500          |
|   | Глибина L                         | 1675              | 1890          | 1954          | 2016          | 2596          | 2882          | 2882          | 3112          | 3311          |
|   | Вага котла, кг                    | 714               | 893           | 1131          | 1273          | 1849          | 2064          | 2389          | 2652          | 3053          |
|   | <b>50-500 кВт</b>                 | <b>Ціна, грн.</b> | <b>100900</b> | <b>140100</b> | <b>175300</b> | <b>224800</b> | <b>277500</b> | <b>346500</b> | <b>376600</b> | <b>466500</b> |

| KRONAS Heat-Master  | Потужність, кВт                   | 99                | 150           | 200           | 250           | 300           | 400           | 500           | 600           |
|---|-----------------------------------|-------------------|---------------|---------------|---------------|---------------|---------------|---------------|---------------|
|  | Площа опалення, до м <sup>2</sup> | 990               | 1500          | 2000          | 2500          | 3000          | 4000          | 5000          | 6000          |
|   | Об'єм топки, дм <sup>3</sup>      | 433               | 635           | 676           | 1025          | 1056          | 1325          | 1400          | 1492          |
|   | Об'єм теплоносія, л               | 651               | 920           | 1004          | 1410          | 1572          | 1536          | 1614          | 1714          |
|   | Висота Н                          | 1797              | 1797          | 1836          | 2174          | 2274          | 2281          | 2281          | 2281          |
|   | Ширина В                          | 1078              | 1078          | 1078          | 1254          | 1254          | 1334          | 1334          | 1334          |
|   | Глибина L                         | 1930              | 2439          | 2534          | 2650          | 2700          | 2817          | 2917          | 3015          |
|   | Вага котла, кг                    | 1297              | 1619          | 1729          | 2400          | 2577          | 3097          | 3185          | 3318          |
|   | <b>99-600 кВт</b>                 | <b>Ціна, грн.</b> | <b>172300</b> | <b>208000</b> | <b>249700</b> | <b>308400</b> | <b>356300</b> | <b>439600</b> | <b>515500</b> |

| KRONAS Heat-Master (SH)   | Потужність, кВт                   | 99                | 150           | 200           | 250           | 300           | 400           | 500           | 600           | 800           | 1000          |
|---|-----------------------------------|-------------------|---------------|---------------|---------------|---------------|---------------|---------------|---------------|---------------|---------------|
|  | Площа опалення, до м <sup>2</sup> | 990               | 1500          | 2000          | 2500          | 3000          | 4000          | 5000          | 6000          | 8000          | 10000         |
|   | Об'єм топки, дм <sup>3</sup>      | 250               | 350           | 370           | 450           | 860           | 980           | 1290          | 1710          | 3410          | 3410          |
|   | Об'єм теплоносія, л               | 260               | 330           | 500           | 630           | 990           | 1120          | 1160          | 2010          | 2410          | 2760          |
|   | Висота Н                          | 1903              | 1903          | 2054          | 2054          | 2330          | 2330          | 2420          | 2620          | 2737          | 2938          |
|   | Ширина В                          | 810               | 810           | 1010          | 1010          | 1210          | 1210          | 1330          | 1330          | 2013          | 2013          |
|   | Глибина L                         | 1600              | 1820          | 2002          | 2055          | 2413          | 2813          | 3023          | 3023          | 2984          | 3397          |
|   | Вага котла, кг                    | 1015              | 1220          | 1628          | 2035          | 2238          | 3088          | 3861          | 4080          | 4394          | 4936          |
|   | <b>99-1000 кВт</b>                | <b>Ціна, грн.</b> | <b>190200</b> | <b>226100</b> | <b>274400</b> | <b>327200</b> | <b>384100</b> | <b>469900</b> | <b>558200</b> | <b>664600</b> | <b>793200</b> |

Котли з автоматичною подачею палива



| KRONAS COMBI  | Потужність, кВт                    | 15                             | 20     | 24     | 28     |
|---|------------------------------------|--------------------------------|--------|--------|--------|
|  | Площа опалення, до м <sup>2</sup>  | 150                            | 200    | 240    | 280    |
|   | Об'єм бункера, дм <sup>3</sup>     | 400                            | 400    | 400    | 400    |
|   | Об'єм теплоносія, л                | 58                             | 66     | 71     | 77     |
|   | Висота Н (з бункером)              | 1456                           | 1456   | 1456   | 1456   |
|   | Ширина В (з бункером)              | 1182                           | 1182   | 1182   | 1182   |
|   | Глибина L                          | 1185                           | 1235   | 1285   | 1285   |
|   | Вага котла, кг                     | 260                            | 269    | 285    | 294    |
|   | Ціна, грн.                         | 100500                         | 105200 | 109300 | 110600 |
|   | Доплата за контролер Plum860, грн. | 7100                           |        |        |        |
|   | <b>15-28 кВт</b>                   | <b>Комплект на дрова, грн.</b> | 7500   |        |        |

Н  
О  
В  
И  
Н  
К  
А

| KRONAS Mini 5K  | Потужність, кВт                   | 15     | 25     |
|---|-----------------------------------|--------|--------|
|  | Площа опалення, до м <sup>2</sup> | 150    | 250    |
|   | Об'єм бункера, дм <sup>3</sup>    | 134    | 171    |
|   | Об'єм теплоносія, л               | 48     | 73     |
|   | Висота Н                          | 1650   | 1720   |
|   | Ширина В                          | 530    | 630    |
|   | Глибина L                         | 967    | 1082   |
|   | Вага котла, кг                    | 219    | 294    |
|   | Ціна, грн.                        | 115900 | 129400 |
| <b>15-25 кВт</b>  | <b>Ціна з димососом, грн.</b>     | 124400 | 137900 |

| KRONAS Auto 5K  | Потужність, кВт                   | 17     | 23     | 30     | 50     |
|---|-----------------------------------|--------|--------|--------|--------|
|  | Площа опалення, до м <sup>2</sup> | 150    | 200    | 300    | 500    |
|   | Об'єм бункера, дм <sup>3</sup>    | 360    | 360    | 360    | 360    |
|   | Об'єм теплоносія, л               | 75     | 87     | 112    | 177    |
|   | Висота Н                          | 1457   | 1457   | 1457   | 1576   |
|   | Ширина В (з бункером)             | 1170   | 1170   | 1170   | 1330   |
|   | Глибина L                         | 1110   | 1110   | 1110   | 1229   |
|   | Вага котла, кг                    | 321    | 356    | 395    | 559    |
|   | Ціна, грн.                        | 143700 | 153100 | 158700 | 219800 |

| KRONAS PELLETS  | Потужність, кВт                   | 17                                | 22     | 27     | 35     | 42     | 50     | 62     | 75     | 98     | 125    | 150    | 200    | 250    |       |
|---|-----------------------------------|-----------------------------------|--------|--------|--------|--------|--------|--------|--------|--------|--------|--------|--------|--------|-------|
|  | Площа опалення, до м <sup>2</sup> | 170                               | 220    | 270    | 350    | 420    | 500    | 620    | 750    | 980    | 1250   | 1500   | 2000   | 2500   |       |
|   | Об'єм бункера, дм <sup>3</sup>    | 400                               | 400    | 400    | 400    | 400    | 400    | 700    | 700    | 700    | 700    | 1000   | 1000   | 1000   |       |
|   | Об'єм теплоносія, л               | 75                                | 85     | 95     | 107    | 140    | 148    | 175    | 191    | 248    | 290    | 335    | 405    | 518    |       |
|   | Висота Н                          | 1480                              | 1480   | 1533   | 1533   | 1733   | 1845   | 1846   | 1875   | 1875   | 1895   | 1895   | 2095   | 2205   |       |
|   | Ширина В (з бункером)             | 1259                              | 1259   | 1279   | 1279   | 1329   | 1329   | 1550   | 1679   | 1679   | 1829   | 1899   | 2206   | 2256   |       |
|   | Глибина L                         | 1251                              | 1321   | 1360   | 1491   | 1551   | 1549   | 1693   | 1716   | 2067   | 2076   | 2169   | 2322   | 2542   |       |
|   | Вага котла, кг                    | 399                               | 428    | 465    | 506    | 585    | 619    | 702    | 789    | 963    | 1101   | 1219   | 1701   | 2004   |       |
|   | Ціна, грн.                        | 121900                            | 128100 | 132100 | 147400 | 161400 | 185100 | 209300 | 272500 | 325700 | 344200 | 410400 | 498900 | 590400 |       |
|   | <b>17-250 кВт</b>                 | <b>Комплект на дрова **, грн.</b> | 12200  | 12200  | 12200  | 15200  | 15200  | 15900  | 16300  | 18600  | 21500  | 22400  | 22400  | 30400  | 32800 |

Котли з автоматичною подачею палива



| KRONAS PROM-PELLETS   |                                   | Потужність, кВт | 50            | 80            | 97            | 150           | 200           | 250           | 300           | 400            | 500 |
|---|-----------------------------------|-----------------|---------------|---------------|---------------|---------------|---------------|---------------|---------------|----------------|-----|
|  | Площа опалення, до м <sup>2</sup> | 500             | 800           | 970           | 1500          | 2000          | 2500          | 3000          | 4000          | 5000           |     |
|   | Об'єм бункера, дм <sup>3</sup>    | 400             | 700           | 1000          | 1000          | 1000          | 1000          | 1000          | 1000          | 1000           |     |
|   | Об'єм теплоносія, л               | 205             | 264           | 317           | 371           | 652           | 813           | 875           | 964           | 1116           |     |
|   | Висота Н                          | 1631            | 1731          | 1808          | 1923          | 2070          | 2070          | 2070          | 2070          | 2070           |     |
|   | Ширина В (з бункером)             | 1390            | 1640          | 1857          | 1907          | 2101          | 2211          | 2281          | 2381          | 2541           |     |
|   | Глибина L                         | 1675            | 1890          | 1954          | 2016          | 2596          | 2882          | 2882          | 3112          | 3311           |     |
|   | Вага котла, кг                    | 757             | 975           | 1297          | 1443          | 2049          | 2426          | 2571          | 2923          | 3421           |     |
| <b>50-500 кВт</b>   | <b>Ціна, грн.</b>                 | <b>188800</b>   | <b>281100</b> | <b>327800</b> | <b>413500</b> | <b>516600</b> | <b>631900</b> | <b>670900</b> | <b>923700</b> | <b>1093500</b> |     |

| KRONAS PELLETS PRO  |                                   | Потужність, кВт | 15            | 25            | 38            | 50            | 75            | 100           | 150           | 200           | 250           | 300              | 400           | 500 |
|---|-----------------------------------|-----------------|---------------|---------------|---------------|---------------|---------------|---------------|---------------|---------------|---------------|------------------|---------------|-----|
|  | Площа опалення, до м <sup>2</sup> | 150             | 250           | 380           | 500           | 750           | 1000          | 1500          | 2000          | 2500          | 3000          | 4000             | 5000          |     |
|   | Об'єм бункера, дм <sup>3</sup>    | 400             | 400           | 400           | 400           | 700           | 700           | 700           | 1000          | 1000          | 1000          | 1000             | 1000          |     |
|   | Об'єм теплоносія, л               | 51              | 84            | 177           | 186           | 241           | 368           | 450           | 615           | 728           | 833           | 1234             | 1420          |     |
|   | Висота Н                          | 1457            | 1457          | 1457          | 1660          | 1660          | 1660          | 1660          | 1750          | 1750          | 1750          | 1750             | 1750          |     |
|   | Ширина В (з бункером)             | 1145            | 1245          | 1378          | 1378          | 1615          | 1695          | 1860          | 2010          | 2050          | 2050          | 2280             | 2340          |     |
|   | Глибина L                         | 1226            | 1340          | 1480          | 1522          | 1844          | 2164          | 2264          | 2403          | 2554          | 2546          | 2926             | 3270          |     |
|   | Вага котла, кг                    | 178             | 251           | 403           | 440           | 544           | 726           | 902           | 1177          | 1392          | 1637          | 2118             | 2333          |     |
| <b>15-500 кВт</b>   | <b>Ціна, грн.</b>                 | <b>114500</b>   | <b>128500</b> | <b>160800</b> | <b>184700</b> | <b>261200</b> | <b>312100</b> | <b>391800</b> | <b>506500</b> | <b>603300</b> | <b>693100</b> | <b>885900</b>    | <b>999800</b> |     |
|   | <b>Ціна з димососом, грн.</b>     | <b>123000</b>   | <b>137000</b> | <b>169400</b> | <b>202800</b> | <b>281400</b> | <b>332300</b> | <b>464600</b> | <b>579300</b> | <b>676100</b> | <b>765900</b> | <b>по запиту</b> |               |     |

| KRONAS BIO-MASTER   |                                   | Потужність, кВт | 97            | 150           | 200           | 250           | 300           | 400           | 500 |
|---|-----------------------------------|-----------------|---------------|---------------|---------------|---------------|---------------|---------------|-----|
|  | Площа опалення, до м <sup>2</sup> | 970             | 1500          | 2000          | 2500          | 3000          | 4000          | 5000          |     |
|   | Об'єм бункера, дм <sup>3</sup>    | 650             | 650           | 650           | 650           | 650           | 650           | 650           |     |
|   | Об'єм теплоносія, л               | 307             | 358           | 638           | 800           | 855           | 951           | 1089          |     |
|   | Висота Н                          | 1808            | 1923          | 2070          | 2070          | 2070          | 2070          | 2070          |     |
|   | Ширина В (з бункером)             | 4541            | 4591          | 4899          | 5124          | 5194          | 5409          | 5571          |     |
|   | Глибина L                         | 1962            | 2022          | 2596          | 2884          | 2884          | 3314          | 3314          |     |
|   | Вага котла, кг                    | 1480            | 2327          | 2690          | 3210          | 3433          | 4069          | 4855          |     |
| <b>98-500 кВт</b>   | <b>Ціна, грн.</b>                 | <b>400900</b>   | <b>457500</b> | <b>502600</b> | <b>546100</b> | <b>597900</b> | <b>782500</b> | <b>889600</b> |     |

| KRONAS Heat-Master Pellets   |                                   | Потужність, кВт | 99            | 150           | 200           | 250           | 300           | 400            | 500              | 600  | 800   | 1000 |
|--|-----------------------------------|-----------------|---------------|---------------|---------------|---------------|---------------|----------------|------------------|------|-------|------|
|  | Площа опалення, до м <sup>2</sup> | 990             | 1500          | 2000          | 2500          | 3000          | 4000          | 5000           | 6000             | 8000 | 10000 |      |
|  | Об'єм бункера, дм <sup>3</sup>    | 1000            | 1000          | 1000          | 1000          | 1000          | 1000          | 1000           | 1000             | 1000 | 1000  |      |
|  | Об'єм теплоносія, л               | 651             | 920           | 1004          | 1410          | 1572          | 1536          | 1614           | 1714             | 2416 | 2768  |      |
|  | Висота Н                          | 1797            | 1797          | 1836          | 2050          | 2150          | 2230          | 2230           | 2281             | 2792 | 2942  |      |
|  | Ширина В (з бункером)             | 1778            | 1778          | 1778          | 1845          | 1845          | 1930          | 1930           | 2034             | 2606 | 2706  |      |
|  | Глибина L (без пальника)          | 1936            | 2435          | 2553          | 2585          | 2635          | 2735          | 2985           | 3013             | 3254 | 3454  |      |
|  | Вага котла, кг                    | 1486            | 1820          | 1942          | 2618          | 2832          | 3405          | 3583           | 3783             | 5272 | 5817  |      |
| <b>99-1000 кВт</b>   | <b>Ціна, грн.</b>                 | <b>351200</b>   | <b>423600</b> | <b>526800</b> | <b>640600</b> | <b>696600</b> | <b>940900</b> | <b>1102100</b> | <b>по запиту</b> |      |       |      |

| Бункер для пеллет   |             | Об'єм, дм <sup>3</sup> | 400   | 700   | 1000  | 1500  | 2000             | більше 2000 |
|---|-------------|------------------------|-------|-------|-------|-------|------------------|-------------|
|  | Висота, мм  | 1400                   | 1660  | 1730  | 2100  | 2306  | <b>по запиту</b> |             |
|   | Ширина, мм  | 600                    | 850   | 1015  | 1160  | 1204  |                  |             |
|   | Глибина, мм | 710                    | 850   | 1010  | 1160  | 1230  |                  |             |
|   | Ціна, грн.  | 16200                  | 21700 | 25600 | 30800 | 41900 |                  |             |

\*Ціни вказані в комплекті з автоматикою. За вимогою котел може бути укомплектовано іншою автоматикою.

\*\*Об'єм бункеру може бути змінено за бажанням замовника

Пелетні каміни



| KRONAS Airpel   |                                | Потужність, кВт | 10 |
|---|--------------------------------|-----------------|----|
|  | Об'єм бункера, дм <sup>3</sup> | 37              |    |
|   | Об'єм теплоносія, л            | -               |    |
|   | Висота Н                       | 1156            |    |
|   | Ширина В                       | 504             |    |
|   | Глибина L                      | 700             |    |
|   | Вага, кг                       | 142             |    |
| <b>10 кВт</b>   | <b>Ціна, грн.</b>              | <b>65100</b>    |    |

| KRONAS Aquapel (Plus)   |                                 | Потужність, кВт | 19,5 |
|---|---------------------------------|-----------------|------|
|  | Об'єм бункера, дм <sup>3</sup>  | 37              |      |
|   | Об'єм теплоносія, л             | 39              |      |
|   | Висота Н                        | 1246            |      |
|   | Ширина В                        | 608             |      |
|   | Глибина L                       | 736             |      |
|   | Вага, кг                        | 220             |      |
| <b>19,5-22,5 кВт</b>  | <b>Ціна Aquapel, грн.</b>       | <b>105000</b>   |      |
|   | <b>Ціна Aquapel Plus*, грн.</b> | <b>108000</b>   |      |

\* - додатковий вентилятор для обігріву приміщення



| Номинальний об'єм, дм <sup>3</sup>                        | 200       | 320   | 500   | 800   | 1000  | 1500  | 2000  | 3000  | 4000   | 5000   | 6000      | 7000   |
|---|-----------|-------|-------|-------|-------|-------|-------|-------|--------|--------|-----------|--------|
| Висота, мм  | 1880      | 1910  | 1970  | 2075  | 2080  | 2145  | 2235  | 2315  | 2400   | 2900   | 3400      | 3900   |
| Діаметр без ізоляції, мм                                  | 400       | 500   | 600   | 750   | 850   | 1000  | 1200  | 1400  | 1600   | 1600   | 1600      | 1600   |
| Діаметр з ізоляцією, мм                                   | 600       | 700   | 800   | 950   | 1050  | 1200  | 1400  | 1600  | 1800   | 1800   | 1800      | 1800   |
| Ціна без ізоляції, грн.                                   | 14200     | 15200 | 19800 | 21500 | 25900 | 33400 | 41400 | 88400 | 109100 | 119900 | 135300    | 146900 |
| Ціна з ізоляцією (кожзам, пінополіуретан, синтепон), грн. | 15900     | 19900 | 23300 | 28100 | 33100 | 40600 | 53300 | 99800 | 121500 | 134000 | 151800    | 166100 |
| Панель термометрів, грн.                                  | 1000      |       |       |       |       |       |       |       |        |        |           |        |
| Теплообмінник спіральний*, грн.                           | по запиту |       |       |       |       |       |       |       |        |        |           |        |
| Теплообмінник спіральний нерж.*, грн.                     | -         | 7200  | 7200  | 7200  | 7200  | 9900  | 9900  | 9900  | 9900   | 9900   | по запиту |        |
| Теплообмінник фланцевий*, грн.                            | по запиту |       |       |       |       |       |       |       |        |        |           |        |
| Фланець під теплообмінник, грн.                           | 1200      |       |       |       |       |       |       |       |        |        |           |        |
| Вихід під електротен, грн.                                | 1000      |       |       |       |       |       |       |       |        |        |           |        |

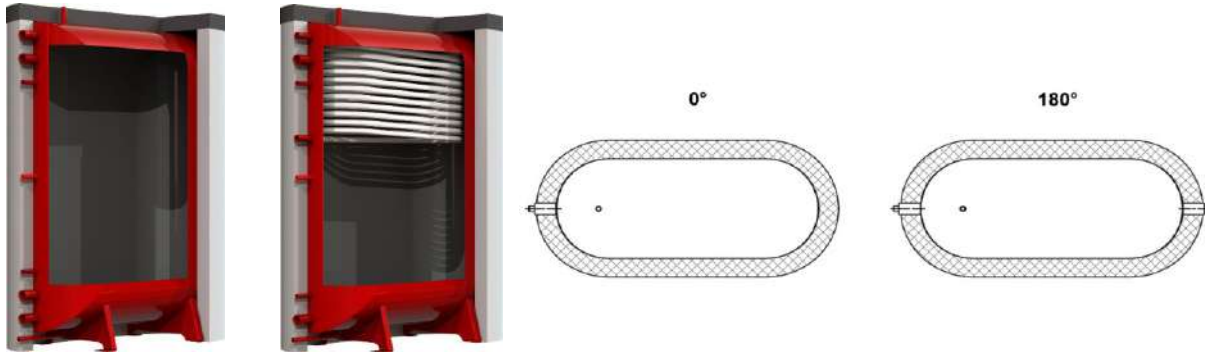

| Номинальний об'єм, дм <sup>3</sup>         | 500       | 800       | 1000      |
|--|-----------|-----------|-----------|
| Висота, мм                                 | 1920      | 1920      | 1920      |
| Глибина без ізоляції, мм                   | 985       | 1385      | 1660      |
| Ширина без ізоляції, мм                    | 470       | 470       | 470       |
| Ціна з ізоляцією (кожзам + синтепон), грн. | 31300     | 36900     | 41600     |
| Панель термометрів, грн.                   | 1000      |           |           |
| Теплообмінник спіральний нерж.*, грн.      | 7200/9900 | 7200/9900 | 7200/9900 |
| Теплообмінник фланцевий*, грн.             | по запиту |           |           |
| Фланець під теплообмінник, грн.            | 1200      |           |           |
| Вихід під електротен, грн.                 | 1000      |           |           |

\* потужність теплообмінника за вимогою може бути змінена

Пелетні пальники



| Номинальна теплова потужність, кВт                | 18    | 28    | 35    | 40    | 60     | 80     | 100    | 125    | 150    | 200    | 250    | 300    | 400    | 500    |
|---|-------|-------|-------|-------|--------|--------|--------|--------|--------|--------|--------|--------|--------|--------|
| Вартість з контролером PLUM ecoMax 860p1-ua, грн. | 71500 | 77500 | 84000 | 97500 | 121500 | 144000 | 169500 | 193500 | 217500 | 288000 | 337500 | 394500 | 502500 | 585000 |
| Вартість з контролером PLUM ecoMax 361, грн.      | 66500 | 72500 | 79000 | 92500 | 116500 | 139000 | -      |        |        |        |        |        |        |        |

| Параметр                           | Технічні характеристики |     |     |     |     |     |     |     |     |     |     |     |      |      |     |     |
|------------------------------------|-------------------------|-----|-----|-----|-----|-----|-----|-----|-----|-----|-----|-----|------|------|-----|-----|
| Номинальна теплова потужність, кВт | 18                      | 28  | 35  | 40  | 60  | 80  | 100 | 125 | 150 | 200 | 250 | 300 | 400  | 500  |     |     |
| Мінімальна теплова потужність, кВт | 8                       | 12  | 16  | 20  | 20  | 25  | 30  | 35  | 42  | 55  | 70  | 85  | 115  | 150  |     |     |
| Модуляція потужності               | +                       |     |     |     |     |     |     |     |     |     |     |     |      |      |     |     |
| Автоматичне очищення колосників    | +                       |     |     |     |     |     |     |     |     |     |     |     |      |      |     |     |
| Номинальна витрата палива, кг/кВт  | 0,2                     |     |     |     |     |     |     |     |     |     |     |     |      |      |     |     |
| <b>Габаритні розміри</b>           |                         |     |     |     |     |     |     |     |     |     |     |     |      |      |     |     |
| Висота пальника, мм                | 268                     |     |     | 360 |     |     | 393 | 442 | 396 |     |     | 455 |      | 513  | 627 | 660 |
| Ширина пальника, мм                | 226                     |     |     | 313 |     |     |     |     | 350 |     |     | 440 |      | 570  | 670 | 670 |
| Довжина пальника, мм               | 533                     | 566 | 596 | 597 | 643 | 766 | 818 | 831 | 860 | 900 | 933 | 990 | 1340 | 1500 |     |     |
| Довжина топки, мм                  | 160                     | 193 | 223 | 172 | 218 | 340 | 370 | 247 | 277 | 305 | 340 | 395 | 227  |      |     |     |
| Діаметр коліна пальника, мм        | 60                      |     |     |     |     |     | 70  |     |     |     |     |     |      |      |     |     |
| Висота топки, мм                   | 135                     |     |     |     | 189 |     | 222 | 242 | 237 |     |     | 325 |      | 357  | 437 |     |
| Ширина топки, мм                   | 118                     |     |     | 225 |     |     |     |     | 288 |     |     | 357 |      | 427  | 436 |     |
| Маса, кг                           | 14                      | 15  | 16  | 23  | 27  | 35  | 39  | 56  | 60  | 80  | 85  | 122 | 370  | 397  |     |     |
| <b>Електричні параметри</b>        |                         |     |     |     |     |     |     |     |     |     |     |     |      |      |     |     |
| Напруга живлення, В/Гц             | ~230±5% / 50            |     |     |     |     |     |     |     |     |     |     |     |      |      |     |     |
| Запобіжник на вході контролера, А  | 5                       |     |     |     |     |     |     |     |     |     |     |     |      |      |     |     |
| Ступінь захисту                    | IP41                    |     |     |     |     |     |     |     |     |     |     |     |      |      |     |     |
| <b>Параметри шнека</b>             |                         |     |     |     |     |     |     |     |     |     |     |     |      |      |     |     |
| Довжина шнека, м                   | 1,7                     |     |     |     |     |     | 2,2 |     |     |     |     |     |      |      |     |     |
| Діаметр труби шнека, мм            | 60                      |     |     |     |     |     | 70  |     |     |     |     |     |      |      |     |     |
| Вага шнека, кг                     | 8                       |     |     |     |     |     | 15  |     |     |     |     |     | 17   |      |     |     |

Функції PLUM ecoMax 860p1-ua



Можливість встановлення Інтернет-модуля ecoNet300



(по запиту)

Функції PLUM ecoMax 361

